



Hoera, het is weer truien- en vestentijd! Je kunt deze lekker warme 'in weg kruiper' zelf breien...

Vest in kabelsteek

MATEN

-a) 38-40 -b) 42-44 -c) 46-48 -d) 50-52

Het model van de foto komt overeen met de maat: -a) 38-40

BENODIGD MATERIAAL

- Wol: Maxi Merino Kleur 10: (Katia)
-a) 8 -b) 9 -c) 10 -d) 10 bollen
- 2 knopen

Tip: Dit model kan ook vervaardigd worden met de kwaliteit Peru (de beschrijving is geldig voor beide kwaliteiten), er hierbij rekening mee houden dat het aantal bollen garen kan verschillen.

BREINAALDEN

Nr. 5 1/2 en nr. 6 1/2

GEBRUIKTE STEKEN

Av. tric.st.

R. tric.st.

Naad d.m.v. platte kantsteek

Horizontale knoopsgaten

Boordsteek 3x2 (* zie beschrijving)

Kabelsteek 1 en 2 (zie grafieken A en B)

*Boordsteek 3x2: 1e naald: (aan de goede kant v.h. werk): * 3 st. r., 2 st. av.

*, herhaal van * tot *. 2e naald en alle volgende naalden: brei de st. zoals deze voorkomen.

STEEKVERHOUDING

De maat is genomen ná het héél lichtjes strijken v.h. proeflapje.

In kabelsteek 2, breinaalden nr. 6 1/2 10x10 cm = 18 st. en 20 naalden.

Een combinatie van kabelsteek 1 en 2, breinaalden nr. 6 1/2

10x10 cm = 17 st. en 20 naalden.

RUGPAND

Met breinaalden nr. 6 1/2, -a) 92 st. -b) 100 st. -c) 108 st. -d) 116 st. opz. Brei boordsteek 3x2, begin en eindig de boordsteek 3x2 met -a) 2 st. av. -b) 1 st. av. -c) 3 st. r. -d) 3 st. r.

Bij 6 cm totale lengte, verder breien met onderstaande steekverdeling:

-a) 12 st. in kabelsteek 1 volgens de letter A van grafiek A, 22 st. in kabelsteek 2 volgens grafiek B, 24 st. in kabelsteek 1 volgens de letter A van grafiek A, 22 st. in kabelsteek 2 volgens grafiek B, 12 st. in kabelsteek 1 volgens de letter A van grafiek A.

-b) 4 st. in av. tric.st., 12 st. in kabelsteek 1 volgens de letter A van grafiek A, 22 st. in kabelsteek 2 volgens grafiek B,

24 st. in kabelsteek 1 volgens de letter A van grafiek A, 22 st. in kabelsteek 2 volgens grafiek B, 12 st. in kabelsteek 1 volgens de letter A van grafiek A, 4 st. in av. tric.st.

-c) 2 st. in av. tric.st., 18 st. in kabelsteek 1 volgens de letter B van grafiek A, 22 st. in kabelsteek 2 volgens grafiek B, 24 st. in kabelsteek 1 volgens de letter A van grafiek A, 22 st. in kabelsteek 2 volgens grafiek B, 18 st. in kabelsteek 1 volgens de letter C van grafiek A, 2 st. in av. tric.st.

-d) 24 st. in kabelsteek 1 volgens de letter A van grafiek A, 22 st. in kabelsteek 2 volgens grafiek B, 24 st. in kabelsteek 1 volgens de letter A van grafiek A, 22 st. in kabelsteek 2 volgens grafiek B, 24 st. in kabelsteek 1 volgens de letter A van grafiek A.

Schouders: Bij -a) 65 cm -b) 66 cm -c) 67 cm -d) 68 cm totale lengte, aan beide kanten, bij het begin van elke naald afk.:

-a) 2 maal 10 st., 1 maal 8 st., 1 maal 7 st.
-b) 2 maal 11 st., 1 maal 8 st., 1 maal 7 st.
-c) 2 maal 12 st., 1 maal 9 st., 1 maal 7 st.
-d) 2 maal 12 st., 1 maal 10 st., 1 maal 9 st.

Hals: Bij 4 cm lengte, meten vanaf het begin v.d. schouders, de resterende -a) 22 st. -b) 26 st. -c) 28 st. -d) 30 st. afk. ▶

RECHTER VOORPAND

Met breinaalden nr. 6 1/2, -a) 47 st. -b) 52 st. -c) 55 st. -d) 60 st. *opz.* Brei *boordsteek* 3x2, begin en eindig de *boordsteek* 3x2 met -a) 2 st. av. -b) 2 st. av. -c) 1 st. av. -d) 1 st. av.

Bij 6 cm totale lengte, *minder* -a) 1 st. -b) 2 st. -c) 1 st. -d) 2 st. verdeeld over de naald aan de verkeerde kant v.h. werk. Er zijn hierna: -a) 46 st. -b) 50 st. -c) 54 st. -d) 58 st.

Verder breien met onderstaande steekverdeling:

-a) 12 st. in *kabelsteek 1* volgens de letter A van grafiek A, 22 st. in *kabelsteek 2* volgens grafiek B, 12 st. in *kabelsteek 1* volgens de letter A van grafiek A.

-b) 2 st. in *av. tric.st.*, 12 st. in *kabelsteek 1* volgens de letter A van grafiek A, 22 st. in *kabelsteek 2* volgens grafiek B, 12 st. in *kabelsteek 1* volgens de letter A van grafiek A, 2 st. in *av. tric.st.*

-c) 2 st. in *av. tric.st.*, 12 st. in *kabelsteek 1* volgens de letter A van grafiek A, 22 st. in *kabelsteek 2* volgens grafiek B, 18 st. in *kabelsteek 1* volgens de letter C van grafiek A.

-d) 1 st. in *av. tric.st.*, 18 st. in *kabelsteek 1* volgens de letter B van grafiek A, 22 st. in *kabelsteek 2* volgens grafiek B, 18 st. in *kabelsteek 1* volgens de letter C van grafiek A.

Hals: Bij -a) 58 cm -b) 59 cm -c) 60 cm -d) 61 cm totale lengte, op het rechter uiteinde, bij het begin van elke naald aan de goede kant v.h. werk *afk.*:

-a) 1 maal 6 st., 1 maal 3 st., 1 maal 2 st., 1 maal 1 st.

-b) 1 maal 7 st., 1 maal 3 st., 1 maal 2 st., 1 maal 1 st.

-c) 1 maal 8 st., 1 maal 3 st., 1 maal 2 st., 1 maal 1 st.

-d) 1 maal 9 st., 1 maal 3 st., 1 maal 2 st., 1 maal 1 st.

Shoulder: Bij 7 cm lengte, meten vanaf het begin v.d. hals, op het linker uiteinde, bij het begin van elke naald aan de verkeerde kant v.h. werk *afk.*:

-a) 2 maal 10 st., 1 maal 8 st., 1 maal 7 st.

-b) 2 maal 11 st., 1 maal 8 st., 1 maal 7 st.

-c) 2 maal 12 st., 1 maal 9 st., 1 maal 7 st.

-d) 2 maal 12 st., 1 maal 10 st., 1 maal 9 st.

LINKER VOORPAND

Breien zoals het rechter voorpand, maar *in spiegelbeeld*.

MOUWEN

Met breinaalden nr. 6 1/2, -a) 37 st. -b) 41 st. -c) 45 st. -d) 47 st. *opz.* Brei *boordsteek* 3x2, begin en eindig de *boordsteek* 3x2 met -a) 2 st. av. -b) 1 st. av. -c) 1 st. av. -d) 2 st. av.

Bij 6 cm totale lengte, *meerder* 9 st. verdeeld over een naald aan de verkeerde kant v.h. werk. Er zijn hierna: -a) 46 st. -b) 50 st. -c) 54 st. -d) 56 st.

Verder breien met onderstaande steekverdeling:

-a) 12 st. in *kabelsteek 1* volgens de letter A van grafiek A, 22 st. in *kabelsteek 2* volgens grafiek B, 12 st. in *kabelsteek 1* volgens de letter A van grafiek A.

-b) 2 st. in *r. tric.st.*, 12 st. in *kabelsteek 1* volgens de letter A van grafiek A, 22 st. in *kabelsteek 2* volgens grafiek B, 12 st. in *kabelsteek 1* volgens de letter A van grafiek A, 2 st. in *r. tric.st.*

-c) 4 st. in *r. tric.st.*, 12 st. in *kabelsteek 1* volgens de letter A van grafiek A, 22 st. in *kabelsteek 2* volgens grafiek B, 12 st. in *kabelsteek 1* volgens de letter A van grafiek A, 4 st. in *r. tric.st.*

-d) 1 st. in *av. tric.st.*, 4 st. in *r. tric.st.*, 12 st. in *kabelsteek 1* volgens de letter A van grafiek A, 22 st. in *kabelsteek 2* volgens grafiek B, 12 st. in *kabelsteek 1* volgens de letter A van grafiek A, 4 st. in *r. tric.st.*, 1 st. in *av. tric.st.*

Meerder aan beide kanten, op 1 st. vanaf elke kant:

-a) in elke 4e naald: 16 maal 1 st.

-b) in elke 4e naald: 16 maal 1 st.

-c) in elke 4e naald: 16 maal 1 st.

-d) afwisselend in elke 4e naald en in elke 6e naald: 16 maal 1 st.

Opmerking: brei de gemeederde st. in *kabelsteek 1* volgens grafiek A.

Er zijn hierna: -a) 78 st. -b) 82 st. -c) 86 ▶

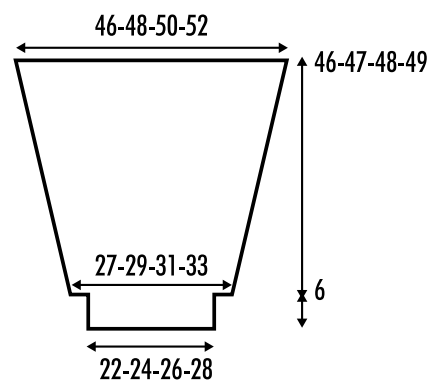
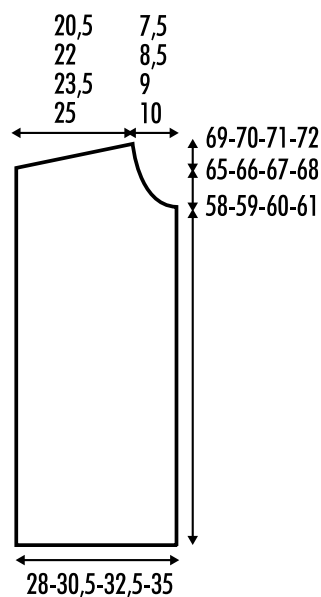
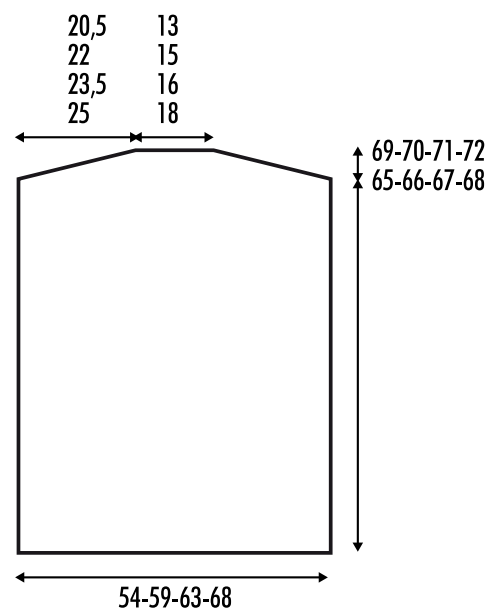

st. -d) 88 st.

Bij -a) 46 cm -b) 47 cm -c) 48 cm -d) 49 cm totale lengte, alle st. afk.

Brei de andere mouw idem.

IN ELKAAR ZETTEN EN AFWERKEN

Leg de delen tegenover elkaar en geheel rondom *rijgen* (het rugpand dubbelgevouwen in de lengte) en *strijken met stoom*, met de handen de steek openen tot deze bijna plat valt (zonder het drukken v.d. strijkbout).

Sluiting rechter voorpand: met breinaalden nr. 5 1/2, over de lengte v.h. rechter voorpand, beginnend bij de onderkant en eindigend bij de hals, alle st. *opnemen*, *meerder* of *minder* hierbij verdeeld over de 1e naald het benodigd aantal st. tot er in totaal -a) 77 st. -b) 78 st. -c) 80 st. -d) 82 st. zijn. Brei *boordsteek 3x2*, begin en eindig de *boordsteek 3x2* met -a) 2 st. av. -b) 3 st. r. -c) 1 st. av. -d) 2 st. av.

Knoopsgat: in de 5e naald, 1 *horizontaal knoopsgat* van 2 st. vormen, op 13 cm vanaf de hals.

Bij 4 cm totale lengte, alle st. afk

Sluiting linker voorpand: breien zoals de sluiting v.h. rechter voorpand, maar nu *zonder knoopsgat*.

Alle naden worden *vastgenaaid* d.m.v. *platte kantsteek*.

Sluit de schouder naden.

Kraag: met breinaalden nr. 5 1/2, over de halzen, beginnend over de sluiting v.h. rechter voorpand, alle st. *opnemen*, *meerder* of *minder* hierbij verdeeld over de 1e naald het benodigd aantal st. tot er in totaal -a) 79 st. -b) 89 st. -c) 99 st. -d) 109 st. zijn. Brei *boordsteek 3x2*, begin en eindig de *boordsteek 3x2* met 3

st. av.

In de 5e naald, 1 *horizontaal knoopsgat* van 2 st. vormen, op 3 st. vanaf de rand v.d. hals v.h. rechter voorpand.

Bij 4 cm totale lengte, alle st. afk.

Bevestig de mouwen = met het midden v.d. bovenkant v.d. mouw aan de schouder naad en de uiteinden v.d. bovenkant v.d. mouw op -a) 23 cm -b) 24 cm -c) 25 cm -d) 26 cm vanaf de schouder naad *vastnaaien* aan het rugpand en het voorpand.

Met het kledingstuk geheel openliggend, héél voorzichtig *strijken* over de gevormde naden.

Sluit de binnenkant v.d. mouwen en de naden v.d. zijkanten.

Naai de knopen aan het linker voorpand, tegenover de knoopsgaten v.h. rechter voorpand.

GRAFIEK A

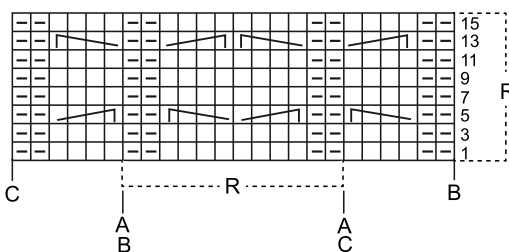

In de even naalden, de st. breien zoals deze voorkomen.

R Herhalen

□ 1 st. r.

— 1 st. av.

↖ zet 2 st. op een hulpnaald aan de voorkant v.h. werk, brei 2 st. r. en brei hierna de 2 st. v.d. hulpnaald r.

↗ zet 2 st. op een hulpnaald aan de achterkant v.h. werk, brei 2 st. r. en brei hierna de 2 st. v.d. hulpnaald r.

GRAFIEK B

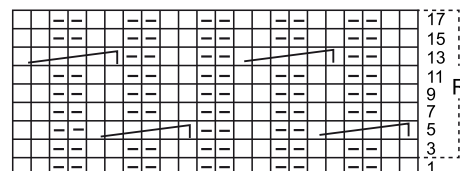

In de even naalden, de st. breien zoals deze voorkomen.

R Herhalen

□ 1 st. r.

— 1 st. av.

↖ zet 4 st. op een hulpnaald aan de achterkant v.h. werk, brei 2 st. r. en brei hierna de 4 st. v.d. hulpnaald op de volgende manier: 2 st. av. en 2 st. r.

Kijk voor de sjaal op de volgende pagina.



Sjaal in kabelsteek

AFMETING

39 cm breedte x 210 cm lengte

BENODIGD MATERIAAL

Maxi Merino kleur 10: (Katia) 6 bollen
Tip: Dit model kan ook vervaardigd worden met de kwaliteit Peru (eveneens van Katia) (de beschrijving is geldig voor beide kwaliteiten), er hierbij rekening mee houden dat het aantal bollen garen kan verschillen.

BREINAALDEN

Nr. 6 1/2

GEBRUIKTE STEKEN

Boordsteek 3x2 (zie beschrijving)
Kabelsteek 1 en 2 (zie grafiek A en B)
Boordsteek 3x2: 1e naald: (aan de goede kant v.h. werk): * 3 st. r., 2 st. av. *, herhaal van * tot *. 2e naald en alle volgende naalden: brei de st. zoals deze voorkomen.

STEEKVERHOUDING

De maat is genomen ná het héél lichtjes strijken v.h. proeflapje.
 In *kabelsteek 2*, breinaalden nr. 6 1/2
 10x10 cm = 18 st. en 20 naalden
 Een combinatie van *kabelsteek 1 en 2*, breinaalden nr. 6 1/2
 10x10 cm = 17 st. en 20 naalden.

UITVOERING

67 St. opz. Brei *boordsteek 3x2*, begin en eindig de *boordsteek 3x2* met 2 st. av.

Bij 6 cm totale lengte, minder 1 st. verdeeld over een naald aan de verkeerde kant v.h. werk (= 66 st.).

Verder breien met onderstaande steekverdeling:

22 st. in *kabelsteek 1* volgens grafiek A, 22 st. in *kabelsteek 2* volgens grafiek B, 22 st. in *kabelsteek 1* volgens grafiek A. Bij 204 cm totale lengte, 1 st. meerderen (= 67 st.) en verder breien in *boordsteek 3x2* op dezelfde manier als bij het begin v.h. werk.

Bij 6 cm lengte, meten vanaf het begin v.d. *boordsteek 3x2*, alle st. afk.

IN ELKAAR ZETTEN EN AFWERKEN

De das dubbelvouwen en geheel rondom rijgen, hierna héél voorzichtig strijken met stoom.

SJAAL GRAFIEK A

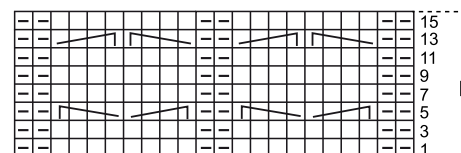

In de even naalden, de st. breien zoals deze voorkomen.

R Herhalen

□ 1 st. r.

— 1 st. av.

↖ zet 2 st. op een hulpnaald aan de voorkant v.h. werk, brei 2 st. r. en brei

hierna de 2 st. v.d. hulpnaald r.

↖ zet 2 st. op een hulpnaald aan de achterkant v.h. werk, brei 2 st. r. en brei hierna de 2 st. v.d. hulpnaald r.

SJAAL GRAFIEK B

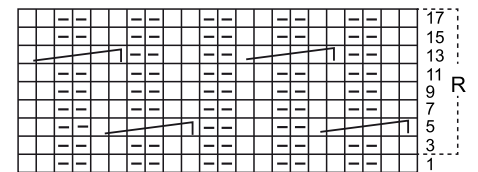

In de even naalden, de st. breien zoals deze voorkomen.

R Herhalen

□ 1 st. r.

— 1 st. av.

↖ zet 4 st. op een hulpnaald aan de achterkant v.h. werk, brei 2 st. r. en brei hierna de 4 st. v.d. hulpnaald op de volgende manier: 2 st. av. en 2 st. r.